

Categorie T

CCV Eisen examenvoertuig categorie T
• mei 2015

Eisen examenvoertuig

Deze voertuigeisen zijn van toepassing op voertuigen die gebruikt worden voor het praktijkexamen voor de categorie T. Het praktijkexamen wordt afgelegd op een landbouw- of bosbouwtrekker (LBT) met aanhangwagens.



[Inhoud](#)

[Eisen Examenvoertuigen](#)

[praktijkexamen categorie T](#)

[Aanvullende voorschriften voor](#)

[de landbouw-of bosbouwtrekker](#)

[Aanvullende voorschriften voor](#)

[de verplicht getrokken](#)

[aanhangwagen](#)

[Aanvullende voorschriften voor](#)

[het samenstel van voertuigen](#)

[Annex 1](#)

[Annex 2](#)

[Annex 3](#)

[Annex 4](#)

Inhoud

Eisen Examenvoertuigen praktijkexamen categorie T 4

Aanvullende voorschriften voor de landbouw- of bosbouwtrekker 4

| | |
|---|---|
| Snelheid en vermogen | 4 |
| Massa en lading: de voertuigen | 4 |
| Afmetingen | 4 |
| Banden | 4 |
| Verbinding tussen de LBT en de aanhangwagen | 5 |
| Cabine en zitplaats bestuurder | 5 |
| Dubbele bediening en tweede zitplaats | 5 |
| Borden | 6 |
| Spiegels | 6 |
| Snelheidsmeter en toerenteller | 6 |
| Voertuiginformatie | 6 |

Aanvullende voorschriften voor de verplicht getrokken aanhangwagen 7

| | |
|--|---|
| Type aanhangwagen | 7 |
| Constructieplaat | 7 |
| Snelheid | 7 |
| Massa en lading | 7 |
| Afmetingen | 8 |
| Banden | 8 |
| Reminrichting | 8 |
| Vastzetinrichting | 8 |
| Verbinding tussen de LBT en de aanhangwagen | 8 |
| Borden | 8 |
| Beveiliging medeweggebruikers: zijdelingse afscherming | 9 |
| Beveiliging medeweggebruikers: stootbalk | 9 |
| Contourmarkering | 9 |

De Eisen Examenvoertuigen praktijkexamen categorie T zijn pas definitief op het moment dat de wetgeving gepubliceerd is.

| | | |
|--|---|-----------|
| Inhoud | | |
| Eisen Examenvoertuigen | | |
| praktijkexamen categorie T | | |
| Aanvullende voorschriften voor de landbouw-of bosbouwtrekker | Aanvullende voorschriften voor het samenstel van voertuigen: | 10 |
| Aanvullende voorschriften voor de verplicht getrokken aanhangwagen | Afmetingen | 10 |
| Aanvullende voorschriften voor het samenstel van voertuigen | Massa's | 10 |
| Annex 1 | Verbinding tussen de LBT en de aanhangwagen | 10 |
| Annex 2 | Annex 1: eisen tweede zitplaats | 11 |
| Annex 3 | Werkruimte / statische werkhoudingen | 11 |
| Annex 4 | Tweede zitplaats | 14 |
| | Annex 2: verwijzingen naar en aanvullende informatie over wetteksten | 19 |
| | Annex 3: adviesdocument eisen examenvoertuig praktijkexamen praktijkexamen categorie T | 22 |
| | Annex 4: overzicht doorgevoerde wijzigingen | 27 |

[Inhoud](#)

[Eisen Examenvoertuigen](#)

[praktijkexamen categorie T](#)

[Aanvullende voorschriften voor
de landbouw-of bosbouwtrekker](#)

[Aanvullende voorschriften voor
de verplicht getrokken](#)

[aanhangwagen](#)

[Aanvullende voorschriften voor
het samenstel van voertuigen](#)

[Annex 1](#)

[Annex 2](#)

[Annex 3](#)

[Annex 4](#)

Eisen Examenvoertuigen praktijkexamen categorie T

Toegelaten als examenvoertuigen zijn LBTs die vallen in de voertuigclassificatie T1 of T5 volgens de Regeling voertuigen¹, en voorzien zijn van een **certificaat van overeenstemming (CVO)**.

De LBTs moeten overeenkomstig het certificaat zijn en voldoen aan de permanente eisen².

Aanvullende voorschriften voor de landbouw- of bosbouwtrekker

Toegelaten zijn voertuigen

Snelheid en vermogen

- met een maximumconstructiesnelheid van ten minste 40 km/h

Massa en lading: de voertuigen

- waarvan de lege massa³ van de rijklare LBT ten minste 5.500 kg bedraagt⁴
- waarvan de technisch toegestane maximummassa op de koppeling en as(sen) niet wordt overschreden

Afmetingen

- die een breedte hebben van ten minste 2,40 meter en maximaal 2,60 meter⁵

Banden

- die ten minste op de achteras voorzien zijn van landbouwbanden typegoedgekeurd volgens VN/ECE reglement 106⁶
- die zijn voorzien van banden waarbij de vermelde loadindex niet kleiner is dan de loadindex, behorende bij de daadwerkelijke last per band
- die zijn voorzien van banden waarbij het vermelde snelheidsymbool niet kleiner is dan A8 (40 km/u)

¹ Zie Annex 2 - 1 voor verwijzingen naar relevante wetteksten

² Indien er wijzigingen zijn doorgevoerd aan het voertuig, die van invloed zijn op de typegoedkeuring van het voertuig en/of de permanente eisen, dan kan het voertuig dus niet worden gebruikt als examenvoertuig. Let er dus op dat de gegevens vermeld op certificaat nog in overeenstemming zijn met het voertuig en dat uw voertuig voldoet aan de permanente eisen.

³ Dit is de massa in rijklare toestand voor voertuigen van de voertuigcategorie T – zie ook Annex 2-2 voor de volledige wettekst.

⁴ Dit is terug te vinden op het CVO.

⁵ De breedte betreft de breedte van het voertuig + de banden.

⁶ Zie Annex 2 -3 voor verwijzingen naar relevante wetteksten.

De Eisen Examenvoertuigen praktijkexamen categorie T zijn pas definitief op het moment dat de wetgeving gepubliceerd is.

[Inhoud](#)

[Eisen Examenvoertuigen](#)

[praktijkexamen categorie T](#)

[Aanvullende voorschriften voor de landbouw-of bosbouwtrekker](#)

[Aanvullende voorschriften voor de verplicht getrokken aanhangwagen](#)

[Aanvullende voorschriften voor het samenstel van voertuigen](#)

[Annex 1](#)

[Annex 2](#)

[Annex 3](#)

[Annex 4](#)

Verbinding tussen de LBT en de aanhangwagen

- die voorzien zijn van een EG dan wel VN/ECE typegoedgekeurde koppeling waarvan de koppeling is aangebracht onder de horizontale lijn die loopt in lengterichting van het voertuig en door de hart van de achteras⁷

Cabine en zitplaats bestuurder

- die voorzien zijn van een gesloten cabine die geplaatst is achter het hart van de vooras
- die voorzien zijn van airconditioning
- die voorzien zijn van een verstelbare stoel
- die voorzien is van een verstelbaar stuur dat nagenoeg op de middenlangslin is gepositioneerd
- die voorzien zijn van een hydraulische geveerde cabine, of een luchtgeveerde cabine of een cabine met spiraalvering

Dubbele bediening en tweede zitplaats⁸

- die voorzien zijn van een 'dubbele bediening' met pedalen met een stroef oppervlak waarmee de juridische bestuurder de bedrijfsrem (en de koppeling⁹) vanaf zijn zitplaats te allen tijde doeltreffend¹⁰ kan bedienen

OF

die voorzien zijn van een elektro-hydraulische of elektro-pneumatische toetsbediening voor gedoseerd aansturen van de rem en direct aansturen van de koppeling van de LBT. Hierbij kunnen de dubbele (extra) pedalen vervangen worden door met de voet bedienbare en doseerbare drukknoppen

- die voorzien zijn van een deugdelijke¹¹ tweede zitplaats:
 - volgens de definitie 'naar voren gerichte zitplaats' uit de Regeling voertuigen¹²
 - die voldoende zicht biedt op de verkeerssituatie

⁷ Het soort koppeling is niet voorgeschreven. Aangeraden wordt om gebruik te maken van de koppeling zoals aangegeven in Annex 3-1 van dit document.

⁸ Het aantal zitplaatsen in een voertuig wordt vermeld op het CVO als artikel 10.3.2 Zitplaats(en) voor meerrijders (aantal). Het aantal zitplaatsen in het examenvoertuig moet conform het aantal zitplaatsen op het CVO zijn

⁹ De examiner moet de koppeling alleen kunnen bedienen indien deze noodzakelijk is voor het onderbreken van de aandrijving van het voertuig.

¹⁰ Een verdere uitwerking van de eisen voor de dubbele bediening is terug te vinden onder Annex 1 van dit document.

¹¹ Onder deugdelijke zitplaats wordt verstaan een zitplaats die geschikt is voor iedere examiner ongeacht zijn lengte, die het mogelijk maakt dat hij in een normale positie kan zitten, met het hoofd in een natuurlijke houding. Deze zitplaats is niet achter de middenlijn van bestuurdersstoel geplaatst. Een volledige uitwerking van de eisen voor de tweede zitplaats is terug te vinden onder Annex 1 van dit document. Aanvullende adviezen zijn terug te vinden onder Annex 3-2.

¹² Zie Annex 2-4 voor verwijzingen naar wetteksten.

De Eisen Examenvoertuigen praktijkexamen categorie T zijn pas definitief op het moment dat de wetgeving gepubliceerd is.

[Inhoud](#)

[Eisen Examenvoertuigen](#)

[praktijkexamen categorie T](#)

[Aanvullende voorschriften voor
de landbouw-of bosbouwtrekker](#)

[Aanvullende voorschriften voor
de verplicht getrokken](#)

[aanhangwagen](#)

[Aanvullende voorschriften voor
het samenstel van voertuigen](#)

[Annex 1](#)

[Annex 2](#)

[Annex 3](#)

[Annex 4](#)

Borden

- die voorzien zijn van L-borden volgens de Regeling vaststelling L-borden¹³

Spiegels

- die voorzien zijn van linker en rechter buitenspiegels en/of camera's die zodanig zijn geplaatst dat zowel de feitelijke als de juridische bestuurder het rechts en links naast en achter hem gelegen weggedeelte kan overzien en waarmee tijdens het afslaan en in bochten in het wegverloop voldoende zicht is op de wielen van de aanhangwagen, het deel van de weg naast de aanhangwagen en een zo groot mogelijk deel van de onderzijde van de aanhangwagen
- die zijn voorzien van spiegelverwarming

Snelheidsmeter en toerenteller

- die voorzien zijn van een deugdelijke en goed werkende toerenteller en snelheidsmeter, die vanaf de zitplaats van de juridische bestuurder zichtbaar moeten zijn

Voertuiginformatie¹⁴

- waarvan in de cabine van het motorvoertuig op een voor de juridische bestuurder duidelijk zichtbare plaats leesbaar de volgende gegevens staan vermeld:
 - de feitelijke hoogte van het voertuig
 - de feitelijke breedte van het voertuig
 - de feitelijke lengte van het samenstel
 - de feitelijke hoogste aslast van het samenstel
 - de feitelijke massa van het samenstel

Wielafscherming

- waarvan alle wielen zijn voorzien van een spatbord

Diversen

De LBT mag **niet** voorzien zijn van dubbellucht banden of een verwisselbaar uitrustingsstuk¹⁵.

¹³ Zie Annex 2-5 voor verwijzingen naar wetteksten.

¹⁴ In Annex 3-3 staat een voorbeeld van hoe deze informatie vormgegeven zou kunnen worden.

¹⁵ Zoals bijvoorbeeld een voorlader aanbouwmachine; contragewichten zijn wel toegestaan.

[Inhoud](#)

[Eisen Examenvoertuigen](#)

[praktijkexamen categorie T](#)

[Aanvullende voorschriften voor
de landbouw-of bosbouwtrekker](#)

[Aanvullende voorschriften voor
de verplicht getrokken
aanhangwagen](#)

[Aanvullende voorschriften voor
het samenstel van voertuigen](#)

[Annex 1](#)

[Annex 2](#)

[Annex 3](#)

[Annex 4](#)

Aanvullende voorschriften voor de verplicht getrokken aanhangwagen

Toegelaten als examenvoertuigen zijn aanhangwagens

Type aanhangwagen

- niet zijnde een oplegger
- met ten minste twee assen waarvan minimaal één starre as

Constructieplaat

- die zijn voorzien van een constructieplaat, waarvan de gegevens in overeenstemming zijn met het voertuig en waarop zijn vermeld:
 - de bedrijfsnaam van de fabrikant
 - het voertuigidentificatienummer
 - de technisch toegestane maximummassa in beladen toestand
 - de technisch toegestane maximummassa op iedere as; waarbij de assen in volgorde van voren naar achteren worden vermeld
 - in het geval van een middenasaanhangwagen of aanhangwagen met stijve dissel, de technisch toegestane maximumlast onder de koppeling

Snelheid

- met een maximumconstructiesnelheid van ten minste 40 km/h

Massa en lading

- met een lading van ten minste 6.000 kg waarbij de lading verdeeld en deugdelijk vastgezet moet zijn¹⁶
- waarbij de ledige massa + de lading ten minste 11.000 kg bedraagt
- waarbij de technisch toegestane maximummassa op de koppeling en as(sen) niet mag worden overschreden

¹⁶ Als een tankcontainer wordt gebruikt dan telt de massa van de tankcontainer niet mee in de verplichte ladinge is van 6.000 kg. Dit moet aanvullend aan de massa van de tankcontainer beladen worden

[Inhoud](#)

[Eisen Examenvoertuigen](#)

[praktijkexamen categorie T](#)

[Aanvullende voorschriften voor
de landbouw-of bosbouwtrekker](#)

[Aanvullende voorschriften voor
de verplicht getrokken
aanhangwagen](#)

[Aanvullende voorschriften voor
het samenstel van voertuigen](#)

[Annex 1](#)

[Annex 2](#)

[Annex 3](#)

[Annex 4](#)

Afmetingen

- waarvan de wielbasis ten minste 4,50 meter bedraagt¹⁷
- met een lengte van ten minste 6 meter
- die ten minste 2,40 meter en maximaal 2,60 meter breed zijn¹⁸
- die is voorzien van een opbouw of huif, niet zijnde een tank of tankcontainer:
 - die nagenoeg de lengte van de laadvloer en de breedte van de aanhangwagen heeft
 - en waarvan de gesloten zij- en achterwanden en/of het kopschot een dusdanige hoogte heeft dat het voor de feitelijke bestuurder onmogelijk is hier overheen te kijken

Banden

- die voorzien zijn van banden met voldoende draagvermogen en een minimale snelheidsaanduiding van A8 (40 km/h)

Reminrichting

- die zijn voorzien van een bedrijfsrem die werkt op alle wielen

Vastzetinrichting

- een goedwerkende vastzetinrichting die tenminste op de wielen van één niet hefbare as werkt dan wel is uitgerust met minimaal 2 wielkeggen

Verbinding tussen de LBT en de aanhangwagen¹⁹

- die zijn voorzien van een EG/ECE typegoedgekeurd trekoog
- die zodanig zijn dat het niet mogelijk is dat delen van de koppeling tijdens het ontkoppelen, het losbreken of in afgekoppelde toestand het wegdek kunnen raken

Borden

- die voorzien zijn van minimaal 2 L-borden volgens de Regeling vaststelling L-borden²⁰

¹⁷ De afstand van 4,50m betreft de afstand tussen het hart van de koppeling en het midden van de achterassen. Bij middenasaanhangwagens en aanhangwagens met stijve dissel is dit de afstand van het hart van de koppeling tot de middellijn van de niet-gestuurde assen; bij autonome aanhangwagens is dit de afstand van het hart van vooras(sen) tot de middellijn van de niet-gestuurde assen. Indien een of meer van de niet-gestuurde assen een ashefinrichting heeft, geldt als wielbasis de kleinste van de waarden met neergelaten en met opgetrokken as(sen).

¹⁸ De breedte betreft de breedte van de aanhangwagen + de banden

¹⁹ Zie annex 3-4 voor advies wat betreft een losbreekreminrichting.

²⁰ Zie Annex 2-5 voor verwijzingen naar relevante wetteksten.

[Inhoud](#)

[Eisen Examenvoertuigen](#)

[praktijkexamen categorie T](#)

[Aanvullende voorschriften voor
de landbouw-of bosbouwtrekker](#)

[Aanvullende voorschriften voor
de verplicht getrokken
aanhangwagen](#)

[Aanvullende voorschriften voor
het samenstel van voertuigen](#)

[Annex 1](#)

[Annex 2](#)

[Annex 3](#)

[Annex 4](#)

Beveiliging medeweggebruikers: zijdelingse afscherming²¹

- die zijn voorzien van een deugdelijke en doeltreffende zijdelingse afscherming aan weerszijden van de aanhangwagens

Beveiliging medeweggebruikers: stootbalk²²

- die zijn voorzien van een deugdelijke en doeltreffende stootbalk aan de achterzijde

Contourmarkering

- die zijn voorzien van:
 - ambergele zijreflectoren conform artikel 5.14.51 van de Regeling voertuigen²³
 - markeringslichten aan de voorzijde en de achterzijde conform artikel 5.14.51 van de Regeling voertuigen²⁴
 - rode retro-reflecterende lijnmarkering aan de achterzijde om de volle breedte en hoogte te markeren²⁵
 - witte of ambergele lijnmarkering over de volle lengte van de linker- en rechter zijkant²⁶

²¹ De exacte afmetingen, plaatsing en samenstelling van de zijdelingse afscherming zijn niet voorgeschreven.

Aangeraden wordt de eisen te volgen zoals omschreven in de Regeling voertuigen (opgenomen in het Annex 3-4 van dit document).

²² De exacte afmetingen, plaatsing en samenstelling van de stootbalk zijn niet voorgeschreven. Aangeraden wordt de eisen te volgen zoals omschreven in de Regeling voertuigen (opgenomen in het Annex 3-4 van dit document).

²³ Zie annex 2-6 voor verwijzingen naar relevante wetteksten

²⁴ Zie annex 2-6 voor verwijzingen naar relevante wetteksten

²⁵ De exacte plaatsing, materie en afmetingen van de markering zijn niet voorgeschreven. Aangeraden wordt gebruik te maken van de eisen zoals omschreven in de Regeling voertuigen (opgenomen in Annex 3-5 van dit document)

²⁶ De exacte plaatsing, materie en afmetingen van de markering zijn niet voorgeschreven. Aangeraden wordt gebruik te maken van de eisen zoals omschreven in de Regeling voertuigen (opgenomen in Annex 3-5 van dit document).

[Inhoud](#)

[Eisen Examenvoertuigen](#)

[praktijkexamen categorie T](#)

[Aanvullende voorschriften voor
de landbouw-of bosbouwtrekker](#)

[Aanvullende voorschriften voor
de verplicht getrokken](#)

[aanhangwagen](#)

[Aanvullende voorschriften voor
het samenstel van voertuigen](#)

[Annex 1](#)

[Annex 2](#)

[Annex 3](#)

[Annex 4](#)

Aanvullende voorschriften voor het samenstel van voertuigen

Toegelaten zijn samenstellen van voertuigen

Afmetingen

- waarvan de totale lengte ten minste 11 meter bedraagt

Massa's

- waarvan de feitelijke massa van het samenstel niet meer bedraagt dan de technisch toegestane massa van het samenstel van de LBT

Verbinding tussen de LBT en de aanhangwagen

- waarvan de verbinding tussen de LBT en aanhangwagen tot stand is gebracht door één van de eerder genoemde koppelingen, waarbij slechts één van de twee koppelingen een axiale verdraaiing om de lengteas ten opzichte van het horizontale vlak van het voertuig mogelijk mag maken

[Inhoud](#)

[Eisen Examenvoertuigen](#)

[praktijkexamen categorie T](#)

[Aanvullende voorschriften voor
de landbouw-of bosbouwtrekker](#)

[Aanvullende voorschriften voor
de verplicht getrokken](#)

[aanhangwagen](#)

[Aanvullende voorschriften voor
het samenstel van voertuigen](#)

[Annex 1](#)

[Annex 2](#)

[Annex 3](#)

[Annex 4](#)

Annex 1: eisen tweede zitplaats

De tweede zitplaats in het voertuig moet voldoen aan de eisen zoals opgenomen in de Regeling voertuigen.

Regeling Voertuigen

Artikel 5.8.46

De zitplaatsen van landbouw- of bosbouwtrekkers moeten deugdelijk aan het voertuig zijn bevestigd. De verstelinrichtingen van de zitplaatsen moeten goed kunnen worden vergrendeld.

Artikel 5.8.47

Indien de landbouw- of bosbouwtrekker is voorzien van gordels moeten deze: deugdelijk zijn bevestigd en mogen deze niet zijn beschadigd. Het pluizen van de gordel wordt niet gezien als een beschadiging, en zijn voorzien van een goed werkende sluiting en een goed werkende blokkering. Oprolmechanismen moeten zodanig functioneren dat de gordel aanligt na het omdoen ervan.

Daarnaast moet de tweede zitplaats in het examenvoertuig voldoen aan aanvullende eisen.

Werkruimte / statische werkhoudingen

- De vrije hoofdruimte is minimaal 105 cm, gemeten boven de zitting, vanaf de bovenkant van het zitvlak tot aan de binnenzijde van het dak.

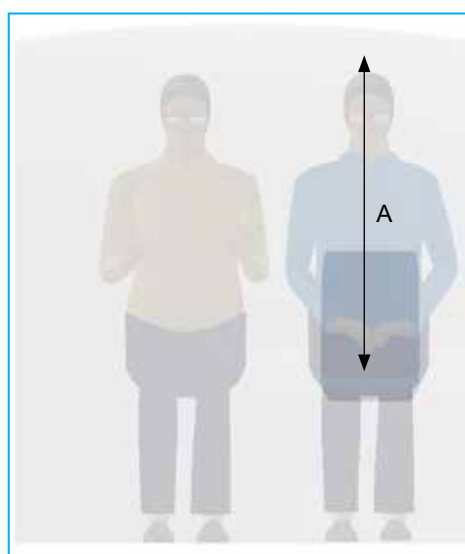

Wijze van meten

- Bepaal een punt in het midden van de zitting, 10 cm vanaf de rugleuning.
- Duw de zitting zo ver in, dat het net is alsof er iemand op de stoel zit.
- Meet de verticale afstand (A) vanaf dit punt op de zitting tot aan het plafond.

[Inhoud](#)

[Eisen Examenvoertuigen](#)

[praktijkexamen categorie T](#)

[Aanvullende voorschriften voor de landbouw-of bosbouwtrekker](#)

[Aanvullende voorschriften voor de verplicht getrokken](#)

[aanhangwagen](#)

[Aanvullende voorschriften voor het samenstel van voertuigen](#)

[Annex 1](#)

[Annex 2](#)

[Annex 3](#)

[Annex 4](#)

- De binnenzijde van het dak is niet voorzien van uitstekende delen, zoals een handgreep, een uitblaasrooster of een richel.
- Op een hoogte van 89 cm loodrecht boven het zitvlak, moet een vrije ruimte zijn met een straal van 16 cm.

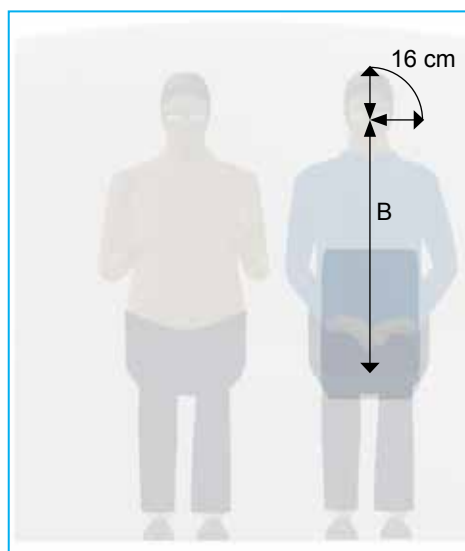

Wijze van meten

- Bepaal een punt in het midden van de zitting, 10 cm vanaf de rugleuning.
- Duw de zitting zo ver in, dat het net is alsof er iemand op de stoel zit.
- Bepaal een punt op 89 cm verticaal vanaf het punt op de stoel.
- Vanaf dat punt moet er een vrije ruimte zijn, met een straal van 16 cm.

- De ruimte tussen het hart van de examinerstoel en de binnenkant van het portier is minimaal 32,5 cm.

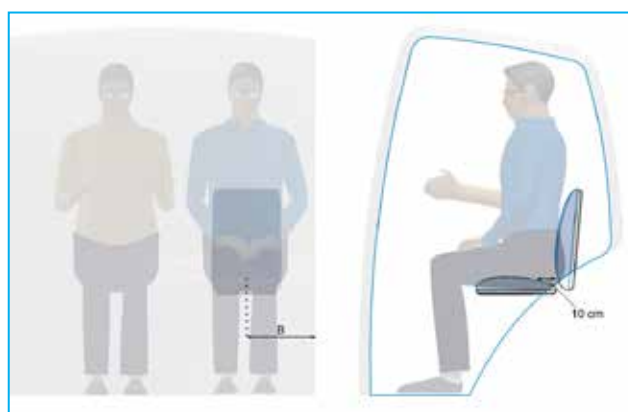

Wijze van meten

- Bepaal een punt in het midden van de zitting, 10 cm vanaf de rugleuning.
- Meet de horizontale afstand (B) vanaf dit punt op de zitting tot aan de ruit van het portier.

[Inhoud](#)

[Eisen Examenvoertuigen](#)

[praktijkexamen categorie T](#)

[Aanvullende voorschriften voor de landbouw-of bosbouwtrekker](#)

[Aanvullende voorschriften voor de verplicht getrokken](#)

[aanhangwagen](#)

[Aanvullende voorschriften voor het samenstel van voertuigen](#)

[Annex 1](#)

[Annex 2](#)

[Annex 3](#)

[Annex 4](#)

- De beendiepte (zowel ter hoogte van de knieën als ter hoogte van de voeten) is minimaal 86 cm, gemeten vanaf de achterzijde van de zitting.

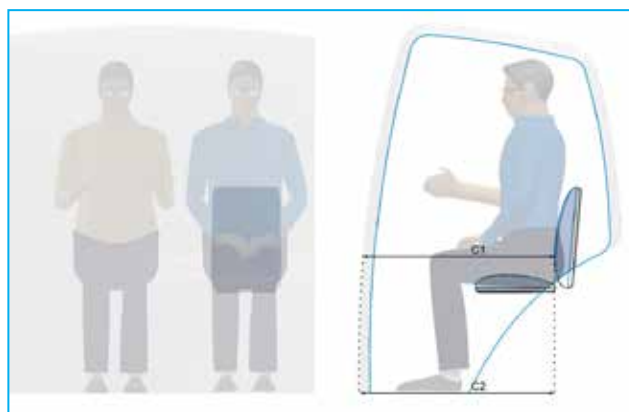

Wijze van meten

- Bepaal een punt op de overgang zitting / rugleuning.
- Meet de horizontale afstand vanaf dit punt tot aan de voorruit.
- Meet deze afstand zowel ter hoogte van de knieën (C1), als ter hoogte van de voeten (C2).

- De beenbreedte moet minimaal 44 cm zijn, gemeten in de breedte en recht voor de zitting.

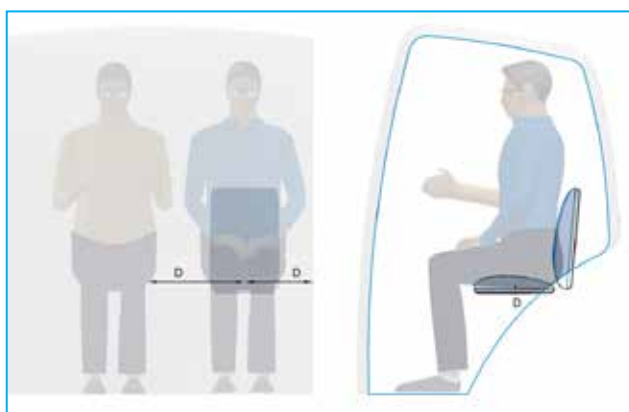

Wijze van meten

- Bepaal een punt in het midden van de voor rand van de zitting.
- Meet de afstand vanaf dit punt tot aan het portier EN meet de afstand vanaf dit punt tot aan de bestuurder (D).
- Tel deze twee afstanden bij elkaar op.

- De twee afstanden bij elkaar opgeteld moeten minimaal 44 cm zijn.
- De plaatsing van de dubbele bediening mag de beenruimte niet beperken.
- De dubbele bediening moet voor examinatoren van verschillende lichaamslengtes bereikbaar zijn.

[Inhoud](#)

[Eisen Examenvoertuigen](#)

[praktijkexamen categorie T](#)

[Aanvullende voorschriften voor de landbouw-of bosbouwtrekker](#)

[Aanvullende voorschriften voor de verplicht getrokken](#)

[aanhangwagen](#)

[Aanvullende voorschriften voor het samenstel van voertuigen](#)

[Annex 1](#)

[Annex 2](#)

[Annex 3](#)

[Annex 4](#)

Tweede zitplaats

- De hoogte van de voorzijde van de zitting is tussen de 49 ± 6 cm, gemeten vanaf de vloer tot bovenzijde zitting.

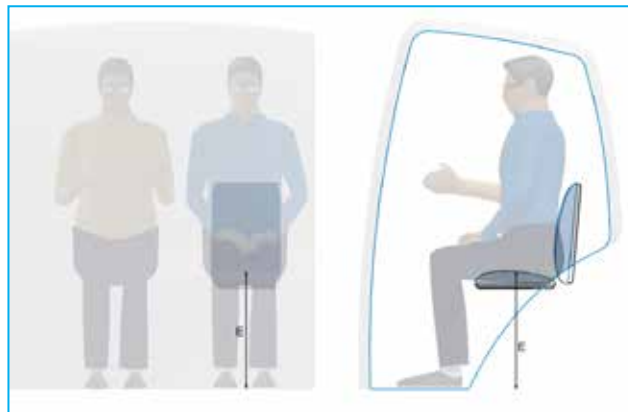

Wijze van meten

- Bepaal het hart van de zitting.
- Duw de zitting zo ver in, dat het net is alsof er iemand op de stoel zit.
- Meet de verticale afstand (E) vanaf dit punt tot aan de vloer.

- Het diepste punt van de lendensteun (punt S) moet een hoogte van 18 ± 1 cm hebben, gemeten vanaf het midden van de bovenzijde van de zitting.

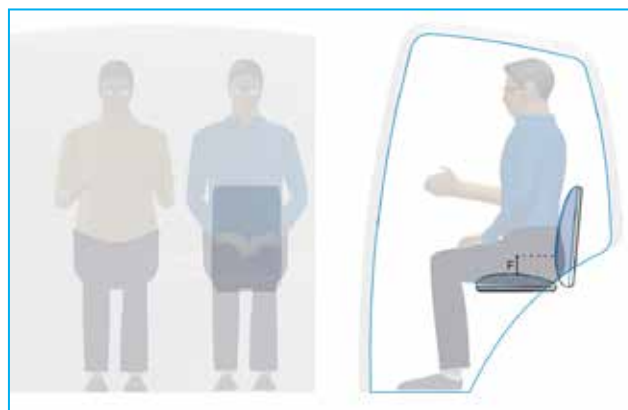

Wijze van meten

- Bepaal het hart van de zitting.
- Duw de zitting in, zodat het net is alsof er iemand op de stoel zit.
- Meet de verticale afstand (F) vanaf dit punt tot aan het diepste punt van de lendensteun.

[Inhoud](#)

[Eisen Examenvoertuigen](#)

[praktijkexamen categorie T](#)

[Aanvullende voorschriften voor de landbouw-of bosbouwtrekker](#)

[Aanvullende voorschriften voor de verplicht getrokken](#)

[aanhangwagen](#)

[Aanvullende voorschriften voor het samenstel van voertuigen](#)

[Annex 1](#)

[Annex 2](#)

[Annex 3](#)

[Annex 4](#)

- De lendensteun moet een straal hebben van 30 +/- 1 cm.

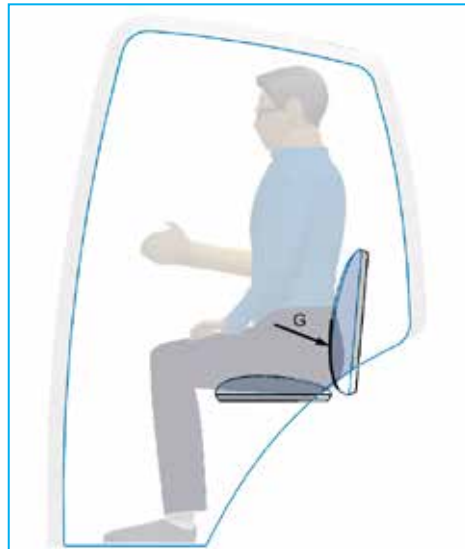

Wijze van meten

- De vorm van de lendensteun kan gemeten worden met een houten mal met de betreffende straal.
- De vorm van de lendensteun dient aan te sluiten op de kromming van de mal.

- De zitting heeft een helling tussen de -4° en -6°, gemeten in het midden van de zitting.

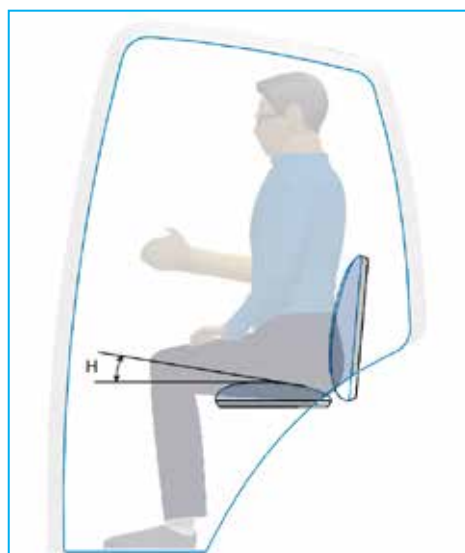

Wijze van meten

- Bepaal het hart van de zitting.
- Plaats hierop een hoekmeter om de hoek (H) van de zitting ten opzichte van de horizontaal te bepalen.

[Inhoud](#)

[Eisen Examenvoertuigen](#)

[praktijkexamen categorie T](#)

[Aanvullende voorschriften voor de landbouw-of bosbouwtrekker](#)

[Aanvullende voorschriften voor de verplicht getrokken](#)

[aanhangwagen](#)

[Aanvullende voorschriften voor het samenstel van voertuigen](#)

[Annex 1](#)

[Annex 2](#)

[Annex 3](#)

[Annex 4](#)

- De hoek tussen de zitting en de rugleuning (punt S) is minimaal 95° en maximaal 100°.

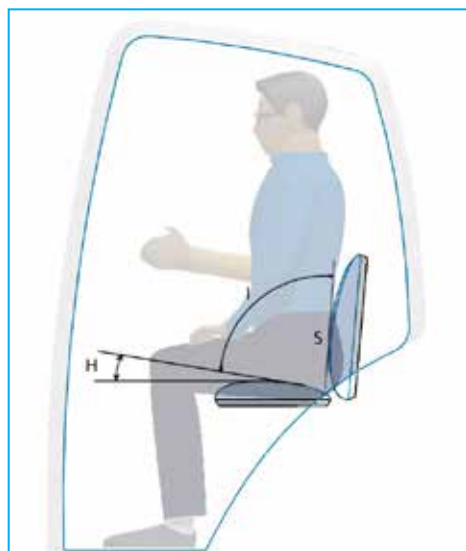

Wijze van meten:

- De helling van de zitting is hierboven bepaald.
- De helling van de rugleuning wordt bepaald door een loodrechte lijn door het diepste punt (S) van de lendensteun. Plaats een hoekmeter op deze lijn.
- De hoek zitting rugleuning (I) is het verschil tussen beide hoeken.

- De zitting moet ter hoogte van de zitbeenknobbels minimaal 40 cm breed zijn. Dit is de horizontale afstand tussen de twee verticale lijnen door de zijkanten van de zitting, gemeten op 10 cm afstand van de rugleuning. De zitting mag nergens smaller zijn dan 30 cm.

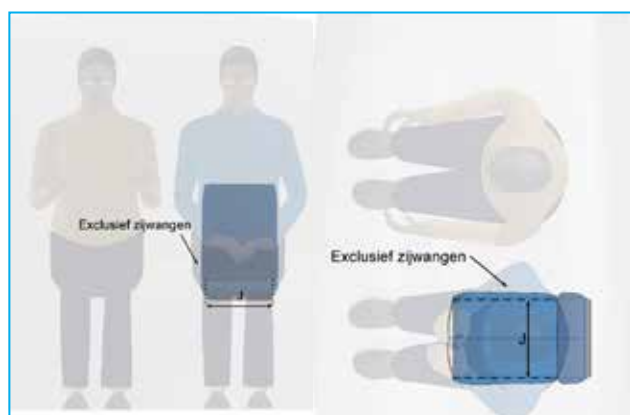

Wijze van meten:

- De breedte van de zitting wordt gemeten exclusief zijwangen. Het gaat om de effectieve zitting breedte.
- Bepaal twee lijnen door de zijkant van de zitting (exclusief zijwangen).
- Meet de afstand tussen deze twee lijnen op 10 cm afstand van de rugleuning. Deze afstand mag niet kleiner zijn dan 40 cm.
- Meet de afstand tussen deze twee lijnen op andere afstanden van de rugleuning. Nergens mag deze afstand kleiner zijn dan 30 cm.

[Inhoud](#)

[Eisen Examenvoertuigen](#)

[praktijkexamen categorie T](#)

[Aanvullende voorschriften voor de landbouw-of bosbouwtrekker](#)

[Aanvullende voorschriften voor de verplicht getrokken](#)

[aanhangwagen](#)

[Aanvullende voorschriften voor het samenstel van voertuigen](#)

[Annex 1](#)

[Annex 2](#)

[Annex 3](#)

[Annex 4](#)

- De zitting moet minimaal 38 cm (netto) en minimaal 40 cm (bruto) diep zijn, gemeten vanaf het diepste punt van de rugleuning (punt S) tot voorzijde zitting (zie figuur 2).

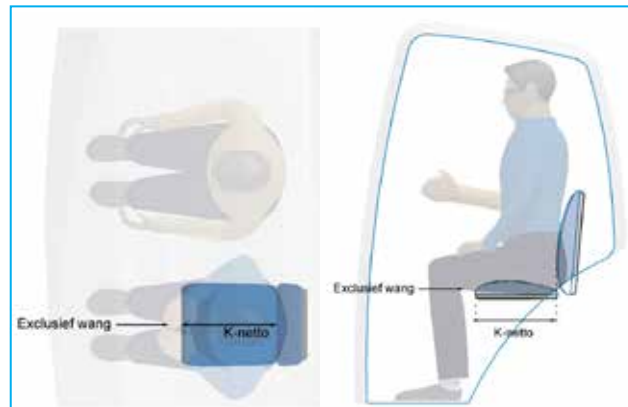

Wijze van meten:

Netto diepte zitting

- Bepaal het diepste punt van de lendensteun (punt S).
- Bepaal een punt aan de voorzijde van de zitting (exclusief wang).
- Meet de afstand (K-netto) tussen beide punten.

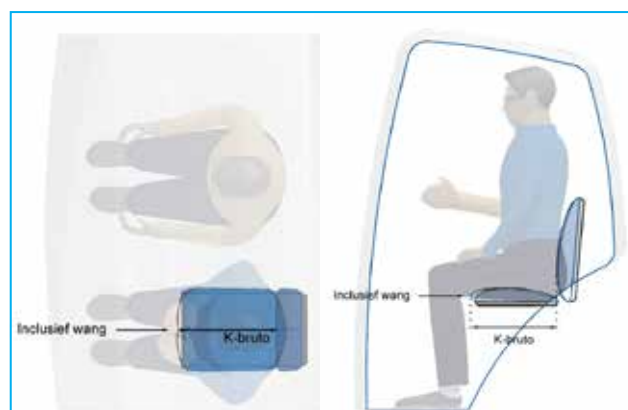

Bruto diepte zitting

- Bepaal het diepste punt van de lendensteun.
- Bepaal een punt aan de voorzijde van de zitting (inclusief wang).
- Meet de afstand (K-bruto) tussen beide punten.

[Inhoud](#)

[Eisen Examenvoertuigen](#)

[praktijkexamen categorie T](#)

[Aanvullende voorschriften voor de landbouw-of bosbouwtrekker](#)

[Aanvullende voorschriften voor de verplicht getrokken](#)

[aanhangwagen](#)

[Aanvullende voorschriften voor het samenstel van voertuigen](#)

[Annex 1](#)

[Annex 2](#)

[Annex 3](#)

[Annex 4](#)

- De rugleuning moet minimaal 43 cm hoog zijn. Gemeten vanaf het midden van de bovenzijde van de zitting tot aan de bovenkant van de rugleuning.



Wijze van meten:

- Meet de afstand (L) vanaf het hart van de zitting tot de bovenrand van de rugleuning.

- De rugleuning moet minimaal 36 cm breed zijn. Dit is de afstand tussen de linker en rechterkant van de rugleuning.

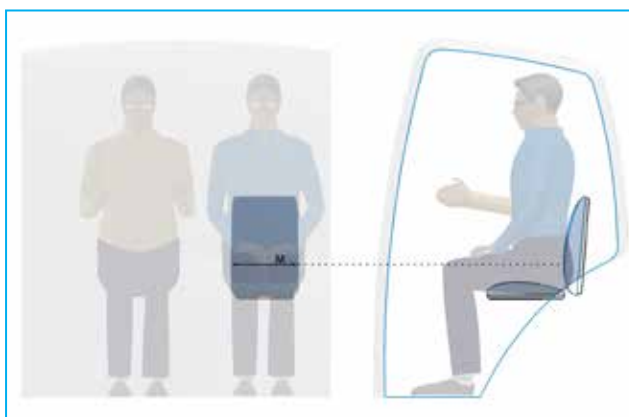

Wijze van meten:

- De breedte van de rugleuning wordt gemeten ter hoogte van het diepste punt van de lendensteun.
- Meet, ter hoogte van dit punt, de afstand (M) vanaf de ene zijde naar de andere zijde, exclusief zijwangen.

- Positie examinerstoel mag zicht kandidaat niet belemmeren
- De schuimdichtheid van de zitting moet 50 kg/m³ zijn.
- De schuimdichtheid van de rugleuning moet 35 – 40 kg/m³ zijn.
- De zitting en de rugleuning van de tweede zitplaats moeten adequaat geborgd zijn.
- De tweede zitplaats moet zijn voorzien van een heup- of driepuntsgordel.

De Eisen Examenvoertuigen praktijkexamen categorie T zijn pas definitief op het moment dat de wetgeving gepubliceerd is.

[Inhoud](#)

[Eisen Examenvoertuigen](#)

[praktijkexamen categorie T](#)

[Aanvullende voorschriften voor
de landbouw- of bosbouwtrekker](#)

[Aanvullende voorschriften voor
de verplicht getrokken](#)

[aanhangwagen](#)

[Aanvullende voorschriften voor
het samenstel van voertuigen](#)

[Annex 1](#)

[Annex 2](#)

[Annex 3](#)

[Annex 4](#)

Annex 2: verwijzingen naar en aanvullende informatie over wetteksten

Annex 2-1

Regeling Voertuigen

- T1: landbouw- of bosbouwtrekkers op wielen met een door de constructie bepaalde maximumsnelheid van niet meer dan 40 km/h, met een minimumspoorbreedte van de zich het dichtst bij de bestuurder bevindende as van niet minder dan 1.150 mm, met een lege massa in rijklare toestand van meer dan 600 kg en met een vrije hoogte boven het wegdek van ten hoogste 1.000 mm.
- T5: landbouw- of bosbouwtrekkers op wielen met een door de constructie bepaalde maximumsnelheid van meer dan 40 km/h.

Annex 2-2

Regeling Voertuigen

massa in rijklare toestand voor voertuigen van de voertuigcategorie T: massa van een rijklare landbouw- of bosbouwtrekker met inbegrip van de kantelbeveiligingsinrichting, zonder facultatieve accessoires, maar met koelvloeistof, smeermiddelen, brandstof, outillage en bestuurder; voor het vaststellen van de massa wordt de massa van de bestuurder op 75 kg gesteld

Annex 2-3

Type goedkeuring volgens VN/ECE reglement 106

Opstelling van het goedkeuringsmerk



$a = \text{min. } 12 \text{ mm}$

Bovenstaand goedkeuringsmerk, aangebracht op een luchtband, geeft aan dat het bandtype door Nederland (E4) krachtens Reglement nr. 106 is goedgekeurd onder nummer 002439. De eerste twee cijfers van het goedkeuringsnummer geven aan dat de goedkeuring is verleend volgens de voorschriften van Reglement nr. 106 in zijn oorspronkelijke vorm.

[Inhoud](#)

[Eisen Examenvoertuigen](#)

[praktijkexamen categorie T](#)

[Aanvullende voorschriften voor
de landbouw-of bosbouwtrekker](#)

[Aanvullende voorschriften voor
de verplicht getrokken](#)

[aanhangwagen](#)

[Aanvullende voorschriften voor
het samenstel van voertuigen](#)

[Annex 1](#)

[Annex 2](#)

[Annex 3](#)

[Annex 4](#)

Opmerking: Het goedkeuringsnummer moet dicht bij de cirkel en boven of onder, dan wel links of rechts van de letter 'E' worden geplaatst. De cijfers van het goedkeuringsnummer moeten zich aan dezelfde zijde van de letter 'E' bevinden en in dezelfde richting wijzen. Het gebruik van Romeinse cijfers als goedkeuringsnummer moet worden vermeden om verwarring met andere symbolen te voorkomen.

Annex 2-4

Regeling Voertuigen

Naar voren gerichte zitplaats: zitplaats die kan worden gebruikt terwijl het voertuig in beweging is en die zodanig naar de voorkant van het voertuig is gericht dat het middenlangsvlak van de zitplaats een hoek van minder dan $+ 10^\circ$ of $- 10^\circ$ vormt met het middenlangsvlak van het voertuig.

Annex 2-5

Regeling vaststelling L-bord

Artikel 1

De aanduiding, bedoeld in de artikelen 7, onderdeel d, 8, onderdeel c, 9, eerste lid, onderdeel c, 79, 80, onderdeel c, en 81, onderdeel c, van het Reglement rijbewijzen, bestaat uit een witte hoofdletter 'L' op een lichtblauwe, vierkante achtergrond, die niet retroreflecterend is.

Artikel 2

1. Voor motorrijtuigen op meer dan twee wielen moet de in artikel 1 bedoelde aanduiding zodanig zijn aangebracht dat deze zowel voor het tegemoetkomende als voor het achteropkomende verkeer duidelijk en goed zichtbaar is.
2. Bij motorrijtuigen op twee wielen moet de in artikel 1 bedoelde aanduiding zodanig zijn aangebracht dat deze voor het achteropkomende verkeer duidelijk en goed zichtbaar is.

[Inhoud](#)

[Eisen Examenvoertuigen](#)

[praktijkexamen categorie T](#)

[Aanvullende voorschriften voor
de landbouw-of bosbouwtrekker](#)

[Aanvullende voorschriften voor
de verplicht getrokken
aanhangwagen](#)

[Aanvullende voorschriften voor
het samenstel van voertuigen](#)

[Annex 1](#)

[Annex 2](#)

[Annex 3](#)

[Annex 4](#)

Artikel 3

De afmetingen van achtergrond en letter worden als volgt vastgesteld:

| | Motorrijtuigen op twee wielen | Overige motorrijtuigen |
|--|-------------------------------|------------------------|
| Buitenzijde van de lichtblauwe achtergrond | 12 cm | 16 cm |
| Hoogte van de letter 'L' | 8 cm | 10 cm |
| Dikte van de stam van de letter | 1,5 cm | 2 cm |

Annex 2-6

Regeling voertuigen

Ambergele retroreflectoren aan elke zijkant van het voertuig, de achterste retroreflector aan de zijkant mag rood zijn.

Hierbij is het bepaalde in de Regeling voertuigen, bijlage VIII, artikelen 119 tot en met 122, van toepassing.

[Inhoud](#)

[Eisen Examenvoertuigen](#)

[praktijkexamen categorie T](#)

[Aanvullende voorschriften voor de landbouw-of bosbouwtrekker](#)

[Aanvullende voorschriften voor de verplicht getrokken](#)

[aanhangwagen](#)

[Aanvullende voorschriften voor het samenstel van voertuigen](#)

[Annex 1](#)

[Annex 2](#)

[Annex 3](#)

[Annex 4](#)

Annex 3: adviesdocument eisen examenvoertuig praktijkexamen categorie T

Behalve de eisen die worden gesteld, heeft CBR ook enkele adviezen geformuleerd.

Dit document is bedoeld als advies richting opleiders bij het aanschaffen / inrichten van de examenvoertuigen voor de categorie T.

Bij twijfel over de voertuigeisen is het verstandig om vóór de aanschaf van een examenvoertuig CCV om advies te vragen. Opleiders kunnen hiervoor contact opnemen met de betreffende examenmanager, praktijkbegeleider of klantenservice CCV.

Annex 3-1

Ivm het comfort, raden wij aan tussen de LBT en de aanhangwagen gebruik te maken van een automatische vangmuilkoppeling met een nominale pendiameter van 40, 50 of 57,5 mm uitgerust met een automatische sluitings- en vergrendelingspen, en waarbij de koppeling overeenkomstig voldoet aan het gestelde in de Regeling voertuigen artikel 5.3.68, of een koppelingskogel met een kogel met een nominale diameter van 80 mm waarvan de diameter van de kogel ten minste 78,5 mm bedraagt. In aansluiting hierop wordt aangeraden te voldoen aan de eisen conform Regeling voertuigen artikel 5.12.68; Een andere manier van beperking van de trillingen in het voertuig is om gebruik te maken van voorasvering.

Annex 3-2

Om het comfort verder te verhogen, adviseren wij onderstaande inrichtingen wat betreft de stoel:

- de hoogte van de zitting is verstelbaar tussen de 40 – 55 cm, gemeten vanaf de vloer tot bovenzijde zitting;
- de hoek tussen zitting en rugleuning is verstelbaar tussen 95° en 115°;
- de zitting is minimaal 44 cm (netto) en minimaal 46 cm (bruto) diep.

[Inhoud](#)

[Eisen Examenvoertuigen](#)

[praktijkexamen categorie T](#)

[Aanvullende voorschriften voor de landbouw-of bosbouwtrekker](#)

[Aanvullende voorschriften voor de verplicht getrokken](#)

[aanhangwagen](#)

[Aanvullende voorschriften voor het samenstel van voertuigen](#)

[Annex 1](#)

[Annex 2](#)

[Annex 3](#)

[Annex 4](#)

Annex 3-3



Annex 3-4

Losbreekreminrichting

Er is geen vastzetinrichting verplicht. De eisen zijn beperkt tot wielkeggen.

Bij het aanschaffen van nieuwe voertuigen wordt aangeraden deze te voorzien van een goedwerkende vastzetinrichting die ten minste op de wielen van één as werkt en welke door een geheel mechanische overbrenging met de hand in werking kan worden gesteld, ook wanneer het voertuig niet aan een motorvoertuig is verbonden.

Dit is niet van toepassing indien de aanhangwagen is voorzien van een veerrem die ten minste op de wielen van één niet hefbaar as werkt en die automatisch in werking treedt bij het ontkoppelen of drukloos maken van het remsysteem.

Annex 3-5

Zijdelingse afscherming

- de zijdelingse afscherming is opgebouwd uit één of meerdere horizontaal gemonteerde profielen;
- de onderlinge afstand van de profielen is niet meer dan 0,30 m;
- de profielhoogte is ten minste 10 cm;
- de onderrand van de zijdelingse afscherming bevindt zich op niet meer dan 0,55 m boven het wegdek;
- de bovenrand van de zijdelingse afscherming bevindt zich niet verder dan 0,35 m onder de bovenbouw, of de bovenrand bevindt zich op 95 cm boven het wegdek;
- de zijdelingse afscherming is aanwezig op een afstand van niet meer dan 0,12 m binnenwaarts ten opzichte van het breedste punt van het voertuig;

De Eisen Examenvoertuigen praktijkexamen categorie T zijn pas definitief op het moment dat de wetgeving gepubliceerd is.

[Inhoud](#)

[Eisen Examenvoertuigen](#)

[praktijkexamen categorie T](#)

[Aanvullende voorschriften voor de landbouw-of bosbouwtrekker](#)

[Aanvullende voorschriften voor de verplicht getrokken](#)

[aanhangwagen](#)

[Aanvullende voorschriften voor het samenstel van voertuigen](#)

[Annex 1](#)

[Annex 2](#)

[Annex 3](#)

[Annex 4](#)

- de zijdelingse afscherming is in lengterichting niet meer dan 5 cm onderbroken (bij een voertuig met uitschuifbare steunen mag de onderbreking van de zijdelingse afscherming niet groter zijn dan noodzakelijk voor het uitschuiven van de steunen);
- de zijdelingse afscherming wordt onder meer gevormd door permanent aanwezige carrosserie delen, randprofielen, wielafscherming, accubakken, lucht- of brandstof-reservoirs en gereedschapskisten, dan wel door afzonderlijk aangebrachte vormvaste delen;
- de zijdelingse afscherming is deugdelijk bevestigd.

De volgende gebieden zijn beveiligd

- met betrekking tot de autonome aanhangwagen, het verticale vlak dat begint op ten hoogste 50 cm achter het achterste voorwiel en eindigt op 50 cm voor het voorste achterwiel (zie figuur 1);
- met betrekking tot de middenaanhangwagen en aanhangwagen met stijve dissel, het verticale vlak dat begint aan de voorzijde van de bovenbouw en eindigt op 50 cm voor het voorste achterwiel (zie figuur 2).

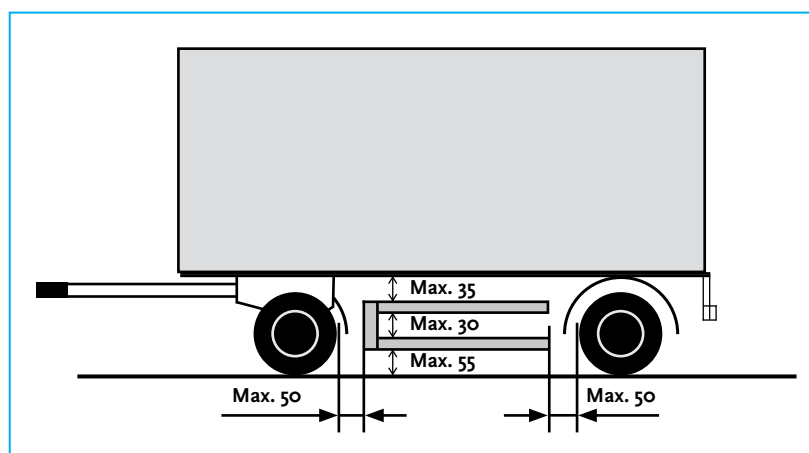

Figuur 1. Zijdelingse afscherming autonome aanhangwagen.

[Inhoud](#)

[Eisen Examenvoertuigen](#)

[praktijkexamen categorie T](#)

[Aanvullende voorschriften voor de landbouw-of bosbouwtrekker](#)

[Aanvullende voorschriften voor de verplicht getrokken aanhangwagen](#)

[Aanvullende voorschriften voor het samenstel van voertuigen](#)

[Annex 1](#)

[Annex 2](#)

[Annex 3](#)

[Annex 4](#)

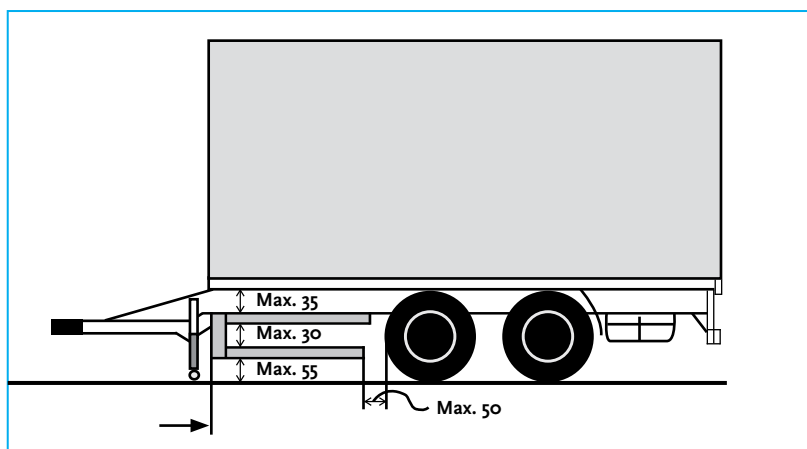

Figuur 2. Zijdelingse afscherming middenaanhangwagens en aanhangwagens met stijve dissel

Annex 3-5

Stootbalk

- de afstand van de onderzijde van de stootbalk tot het wegdek bedraagt niet meer dan 0,55 m;
- de stootbalk is niet meer dan 0,45 m voor het achterste punt van het voertuig gelegen. Hierbij worden voertuigdelen boven 2,00 m gemeten vanaf het wegdek buiten beschouwing gelaten;
- de stootbalk is niet breder dan het voertuig op de plaats waar de stootbalk is aangebracht noch aan weerszijden meer dan 0,10 m smaller dan de breedte van de breedste achteras, met inbegrip van de wielen waarbij de bolling van de banden boven het wegdek buiten beschouwing wordt gelaten;
- de stootbalk en de bevestiging daarvan is niet zodanig vervormd, vertoont geen breuken of scheuren en is niet door corrosie aangetast, dat hierdoor functieverlies optreedt;
- de hoogte van het profiel van de stootbalk bedraagt ten minste 10 cm;
- de uiteinden van de stootbalk zijn niet naar achteren omgebogen.

Annex 3-6

Contourmarkering

- In plaats van lijnmarkering is aan de achterzijde van het voertuig volledige contourmarkering aangebracht;
- In plaats van lijnmarkering is aan de zijkant van het voertuig gedeeltelijke of volledige contourmarkering aangebracht;

De Eisen Examenvoertuigen praktijkexamen categorie T zijn pas definitief op het moment dat de wetgeving gepubliceerd is.

[Inhoud](#)

[Eisen Examenvoertuigen](#)

[praktijkexamen categorie T](#)

[Aanvullende voorschriften voor
de landbouw-of bosbouwtrekker](#)

[Aanvullende voorschriften voor
de verplicht getrokken](#)

[aanhangwagen](#)

[Aanvullende voorschriften voor
het samenstel van voertuigen](#)

[Annex 1](#)

[Annex 2](#)

[Annex 3](#)

[Annex 4](#)

- In het geval van gedeeltelijke contourmarkering wordt iedere bovenhoek beschreven door twee lijnen loodrecht op elkaar en ieder ten minste 0,25 m lang. Indien het niet mogelijk is de lijnen loodrecht op elkaar aan te brengen, wordt zoveel mogelijk de contour van het voertuig gevolgd;
- Het materiaal van opvallende markeringen voldoet aan VN/ECE-reglement 104, klasse C;
- Lijnmarkeringen en de onderste elementen van contourmarkeringen zijn niet hoger gemonteerd dan 2,50 m;
- Opvallende markeringen worden als doorlopend beschouwd als de onderbrekingen niet groter zijn dan 1,00 m;
- Binnen een volledige contourmarkering aan de zijkant van het voertuig worden retroreflecterende cijfers, letters of afbeeldingen aangebracht waarvan het materiaal voldoet aan VN/ECE-reglement 104, klasse D of E, met dien verstande dat deze geen nadelige invloed hebben op de effectiviteit van de contourmarkering en de verplichte lichten en retroreflecterende voorzieningen. In ieder geval maken de retroreflecterende cijfers, letters of afbeeldingen niet meer dan 1/3 deel van de totale oppervlakte binnen de omtrek van de volledige contourmarkering uit.

[Inhoud](#)

[Eisen Examenvoertuigen](#)

[praktijkexamen categorie T](#)

[Aanvullende voorschriften voor
de landbouw-of bosbouwtrekker](#)

[Aanvullende voorschriften voor
de verplicht getrokken](#)

[aanhangwagen](#)

[Aanvullende voorschriften voor
het samenstel van voertuigen](#)

[Annex 1](#)

[Annex 2](#)

[Annex 3](#)

[Annex 4](#)

Annex 4: overzicht doorgevoerde wijzigingen

Versie 2014.10.06: eisen definitief vastgesteld

Versie 2014.11.10: wijzigingen t.o.v. versie 2014.10.06

- Annex 4 toegevoegd voor overzicht doorgevoerde wijzigingen
- onder voertuiginformatie (pag.3) is toegevoegd dat het telkens gaat om de feitelijke meting
- tekst eis hoogte achterwand / kopschot aanhangwagen aangepast (pag.5)

Was: en waarvan de gesloten zij- en achterwanden en/of het kopschot nagenoeg de hoogte van de bovenkant van de achterraut van de LBT hebben;

Is geworden: en waarvan de gesloten zij- en achterwanden en/of het kopschot een dusdanige hoogte heeft dat het voor de feitelijke bestuurder onmogelijk is hier overheen te kijken.

Versie 2015.05.06: wijziging t.o.v. versie 2014.11.10

- Tekst pagina 4 over voorwaarden voldoen CVO en permanente eisen verduidelijkt dmv een voetnoot. Nummering voetnoten vervolgens aangepast.